

# Encastrés commerciaux



CDL4-6W-13W-VAR-WH-V1  
 CDL6-10W-24W-VAR-WH-V1  
 CDL8-16W-30W-VAR-WH-V1

|               |          |
|---------------|----------|
| Date:         | Project: |
| Préparé pour: | Type:    |
| Commentaires: |          |



Nos encastrés commerciaux à haute luminosité offrent 5 puissances sélectionnables et 5 options de température de couleur (CCT), assurant un éclairage flexible et efficace. Avec jusqu'à 3350 lumens, un IRC de 90+, une efficacité max de  $\geq 114$  lm/W, ainsi qu'une gradation fluide 0-10 V sur 120-347 V, ils fournissent un éclairage fiable et de haute qualité pour les applications résidentielles et commerciales.



## Spécifications

|                                   |   |
|-----------------------------------|---|
| <b>Tension d'entrée</b>           | 120-347 Vca   |
| <b>Puissance</b>                  | 5,5W / 7W / 9W / 10W / 13W<br>9,5W / 13W / 18,5W / 21W / 24W<br>16W / 20W / 23W / 27W / 30W |
| <b>Courant d'entrée</b>           | 53 / 61 / 80 / 93 / 107mA<br>86 / 115 / 163 / 182 / 198mA<br>136 / 169 / 192 / 230 / 247mA  |
| <b>Angle de faisceau</b>          | 95°   |
| <b>Température de couleur (K)</b> | 2700K / 3000K / 3500K / 4000K / 5000K   |
| <b>IRC</b>                        | 90+   |
| <b>Type de gradation</b>          | 0-10V / ELV   |
| <b>UGR</b>                        | <22   |
| <b>THD</b>                        | <25%  |

|                                      |   |
|--------------------------------------|---|
| <b>Efficacité</b>                    | $\geq 114$ lm/W max                                   |
| <b>Flux lumineux</b>                 | 1450 lm<br>2750 lm<br>3350 lm                         |
| <b>Poids</b>                         | 0.80 lb (363 g)<br>1.33 lb (603 g)<br>1.66 lb (753 g) |
| <b>Longueur des fils</b>             | 26" (660mm)   |
| <b>Calibre des fils</b>              | 18AWG   |
| <b>Finition</b>                      | Blanc   |
| <b>Matériau</b>                      | Polycarbonate ; aluminium ; acier                     |
| <b>Température de fonctionnement</b> | -25 °C à 40 °C  |
| <b>Indice de protection IP</b>       | IP54 (devant)   |
| <b>Environnement</b>                 | Emplacement mouillé                                   |

# Encastrés commerciaux



CDL4-6W-13W-VAR-WH-V1  
 CDL6-10W-24W-VAR-WH-V1  
 CDL8-16W-30W-VAR-WH-V1

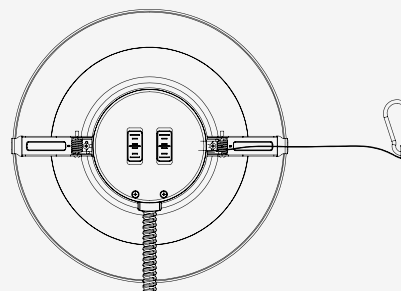
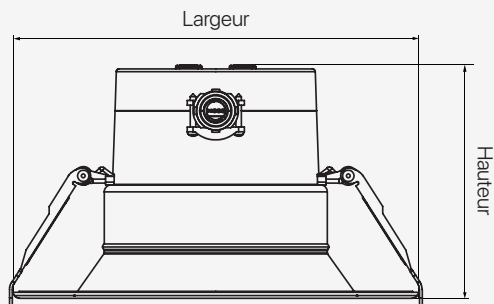

## Dimensions

| CDL4-6W-13W-VAR-WH-V1                  | CDL6-10W-24W-VAR-WH-V1                    | CDL8-16W-30W-VAR-WH-V1                   |
|--|---|--|
| L Ø 6" (151.9 mm) x H 3-5/8" (91.7 mm) | L Ø 8-7/16" (214 mm) x H 4-1/16" (104 mm) | L 10-1/16" (255 mm) x H 4-7/16" (112 mm) |
| Découpe minimale : 4-15/16" (125 mm)   | Découpe minimale : 6-1/8" (155 mm)        | Découpe minimale : 7-5/16" (186 mm)      |

## Informations de commande

| Code de commande       | Puissance (sélectionnable) | Lumens       | Numéro de modèle         | Température de couleur |
|------------------------|----------------------------|--------------|--------------------------|------------------------|
| CDL4-6W-13W-VAR-WH-V1  | 5.5W/7W/9W/10W/13W         | 1450lm @13W  | CDL04R0013W-DDKMVDWHS-V1 | 27K/30K/35K/40K/50K    |
| CDL6-10W-24W-VAR-WH-V1 | 9.5W/13W/18.5W/21W/24W     | 2750lm @ 24W | CDL06R0024W-DDKMVDWHS-V1 | 27K/30K/35K/40K/50K    |
| CDL8-16W-30W-VAR-WH-V1 | 16W/20W/23W/27W/30W        | 3350lm @ 30W | CDL08R0030W-DDKMVDWHS-V1 | 27K/30K/35K/40K/50K    |

## Photométrie

### CDL4-6W-13W-VAR-WH-V1

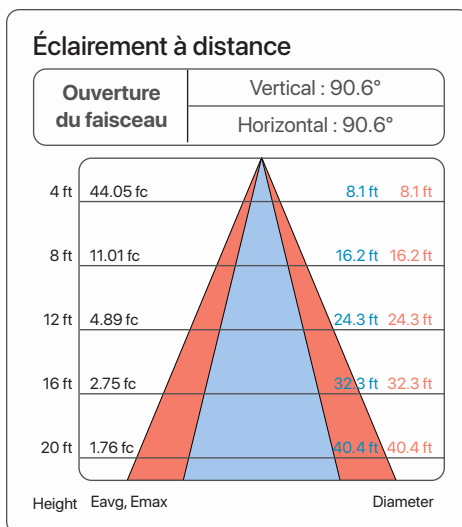
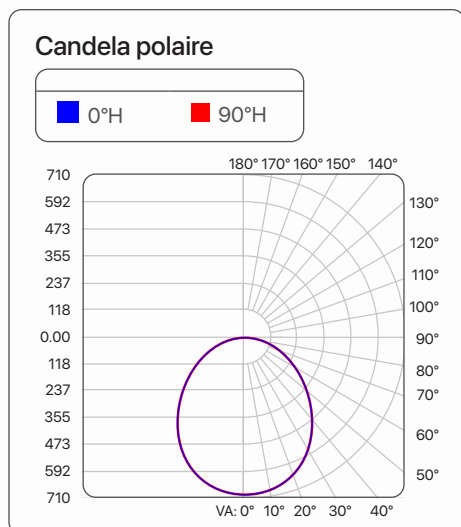

**Résumé des lumens par zone**

| Zone  | Lumens  | % Luminaire |
|-------|---------|-------------|
| 0-30  | 524.0   | 35.4%       |
| 0-40  | 824.9   | 55.7%       |
| 0-60  | 1,306.7 | 88.2%       |
| 60-90 | 175.3   | 11.8%       |
| 0-90  | 1,482.0 | 100%        |

# Encastrés commerciaux



CDL4-6W-13W-VAR-WH-V1  
 CDL6-10W-24W-VAR-WH-V1  
 CDL8-16W-30W-VAR-WH-V1

## Photométrie

### CDL6-10W-24W-VAR-WH-V1

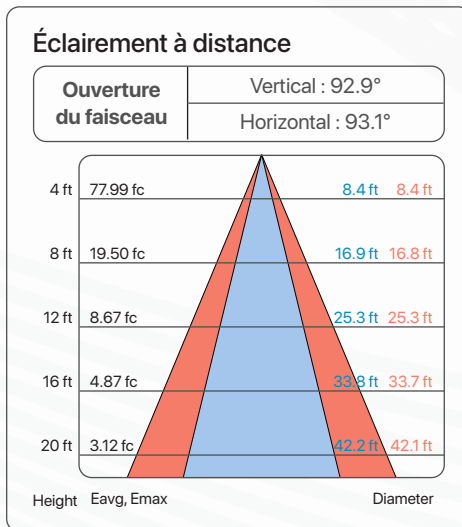
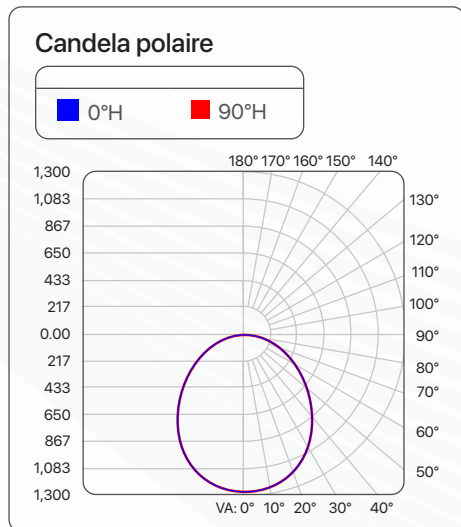

**Résumé des lumens par zone**

| Zone  | Lumens  | % Luminaire |
|-------|---------|-------------|
| 0-30  | 940.2   | 35.4%       |
| 0-40  | 1,495.0 | 56.2%       |
| 0-60  | 2,378.1 | 89.4%       |
| 60-90 | 280.6   | 10.6%       |
| 0-90  | 2,658.7 | 100%        |

### CDL8-16W-30W-VAR-WH-V1

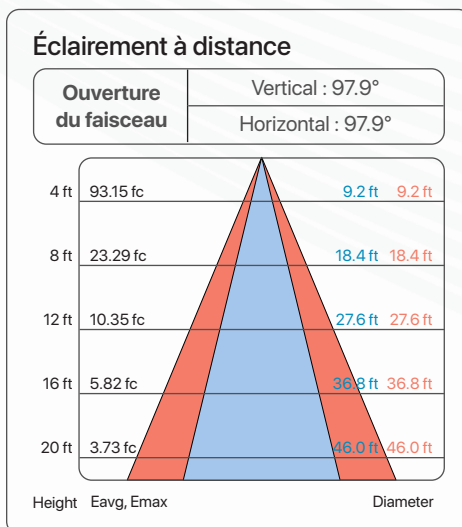
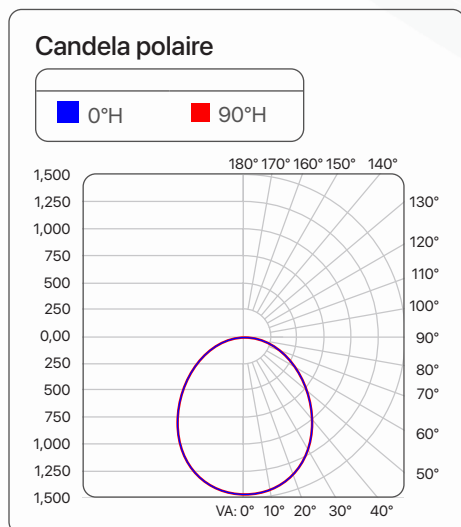

**Résumé des lumens par zone**

| Zone  | Lumens | % Luminaire |
|-------|--------|-------------|
| 0-30  | 1126.9 | 33.8 %      |
| 0-40  | 1805.2 | 54.2 %      |
| 0-60  | 2966.9 | 89.1 %      |
| 60-90 | 364.6  | 10.9 %      |
| 0-90  | 3331,5 | 100 %       |