



RECEVREZ VOS PRODUITS RAPIDEMENT

Arani est engagé à expédition le jour même sur toutes commandes reçues avant 15h\*.

## RUBANS AU DEL ET EXTRUSIONS

DISPONIBLES PAR POUCE

### 3 ÉTAPES SIMPLES



#### 1) CONTACTEZ NOUS

Décrivez-nous votre projet.



#### 2) LAISSEZ-NOUS LE FAIRE

Nous vous aiderons à trouver les meilleurs produits pour votre projet. Nous pouvons couper vos rubans au DEL et les faire livrer à votre porte.



#### 3) PRÊT-À-BRANCHER

Profitez de vos rubans au DEL après l'installation simple!

### OPTIONS DES RUBANS AU DEL

Ruban au DEL pour l'intérieur (Pages 2-4)

Ruban au DEL pour l'extérieur (Pages 2-4)

Flexitube DEL sans points (Pages 5-6)

Ruban au DEL 120V sans transformateur (Page 7)

### OPTIONS D'EXTRUSIONS EN ALUMINIUM

Extrusion en forme carrée (Page 8)

Extrusion en forme V (Page 8)

LUNAR - Extrusion encastré signature (Page 9)



Éclairage sous les armoires  
Ruban au DEL pour l'intérieur (4000K)  
+ Extrusion en forme carrée



Éclairage en corniche  
Ruban au DEL pour l'intérieur (3000K)  
+ Extrusion en forme V



Éclairage d'accentuation pour étagères  
Ruban au DEL pour l'intérieur (3000K)  
+ Extrusion en forme V



Éclairage d'accentuation derrière un meuble télé  
Ruban au DEL pour l'intérieur (6000K)  
+ Extrusion en forme carrée



Éclairage d'accentuation à la réception  
Ruban au DEL pour l'intérieur (6000K)



Éclairage dans un bar  
Ruban au DEL pour l'intérieur (RGBW)



Éclairage sur un patio  
Flexitube DEL (3000K)

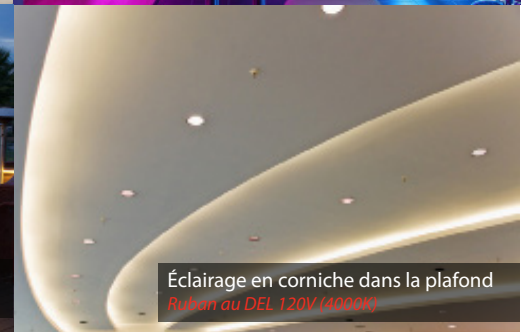

Éclairage en corniche dans la plafond  
Ruban au DEL 120V (4000K)



Éclairage encastré  
LUNAR extrusion encastré  
+ Ruban au DEL pour l'intérieur 120V



Éclairage encastré  
LUNAR extrusion encastré  
+ Ruban au DEL pour l'intérieur 120V

 **RECEVREZ VOS PRODUITS RAPIDEMENT**  
Arani est engagés à expédition le jour même sur toutes commandes reçues avant 15h\*.

## RUBANS AU DEL

DIMMABLE | DISPONIBLES PAR POUCE



3 Ans



Durée de vie  
25 000 heures



Gradateur magnétique  
à basse tension  
À intensité variable



### SPÉCIFICATIONS

Disponibles sur mesures par pouce  
Ruban adhésif 3M pour une installation facile  
Indice de rendement couleur: >90  
Température de fonctionnement :  
-10°C à 40°C  
Longueur du tirage max: 32pi

### DISPONIBILITÉ

Intérieur / Extérieur  
24W / 36W / 48W / 72W / 120W  
3000K / 4000K / 6000K / R / G / B / RGBW  
12V CD / 24V CD



Cette icône indique que c'est un produit EN STOCK: Les produits qui ont ce symbole ci-dessous sont envoyés le même jour ouvrable (les commandes doivent être reçues avant 15h) de Montréal, Québec / Calgary, Alberta



Fichiers ies complets disponibles



RUBAN AU DEL POUR L'INTÉRIEUR  
Convient aux endroits secs (IP20)  
(ST-xxW-xxK-I-IN)



IP20  
Convient aux  
endroits secs



RUBAN AU DEL COB  
Convient aux endroits secs (IP20)  
(STCOB-xxW-xxK-I-IN)



IP20  
Convient aux  
endroits secs

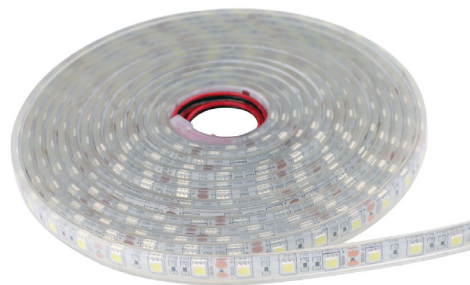

RUBAN AU DEL POUR L'EXTÉRIEUR  
Convient aux endroits mouillés (IP65)  
(STxxxx-xxW-xx-IN)





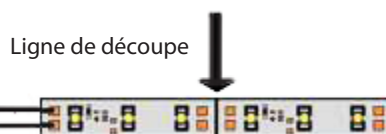





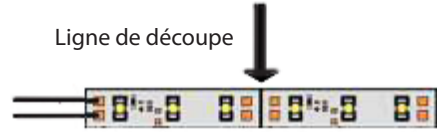

















IP65  
Convient aux  
endroits mouillés



## INFORMATION DE COMMANDE

Ligne de découpe







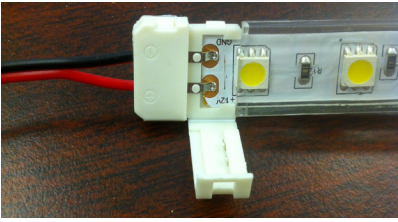





SÉRIES		TENSION D'ENTRÉE	PUISSANCE/PI (WATTS)	LUMENS /PI	QTÉ DEL (SMD)	LARGEUR	ÉPAISSEUR	LONG. MIN. ENTRE LES COUPES	COULEUR	NO DE RÉFÉRENCE	
RUBANS AU DEL INTÉRIEURS (PAR POUCE)	24	12VCD	1.5	150	300 x 3528	/mm	2mm	50mm	3000K	ST-24W-30K-I-IN	
	72	12VCD	4.5	400	300 x 5050	12mm		50mm	3000K	ST-24W-60K-I-IN	
			4.5	400	300 x 5050	12mm		100mm	3000K	ST-72W-30K-I-IN	
		24VCD	4.5	400	300 x 5050	12mm		100mm	4000K	ST-72W-40K-I-IN	
			4.5	400	300 x 5050	12mm		100mm	4000K	ST-72W-40K-24V-I-IN	
	120	24VCD	7.5	500	1200 x 3014	10mm		25mm	3000K	ST-72W-30K-24V-I-IN	
			7.5	500	1200 x 3014	10mm		25mm	6000K	ST-72W-40K-24V-I-IN	
	RUBANS AU DEL EXTÉRIEURS (PAR POUCE)	24	12VCD	1.5	150	300 x 3528		10mm	5.5mm	50mm	3000K
6000K							ST3528-24W-CW-IN				
ROUGE							ST3528-24W-R-IN				
VERT							ST3528-24W-G-IN				
36		12VCD	2.25	230	150 x 5050	15mm	6.6mm	105mm	3000K	ST5050-36W-WW-IN	
									6000K	ST5050-36W-CW-IN	
									RGB	ST5050-36W-RGB-IN	
48		12VCD	3	330	600 x 3528	10mm	5.5mm	25mm	3000K	ST3528-48W-WW-IN	
									4000K	ST3528-48W-40K-IN	
									6000K	ST3528-48W-CW-IN	
									ROUGE	ST3528-48W-R-IN	
									VERT	ST3528-48W-G-IN	
72		12VCD	4.5	400	300 x 5050	15mm	5.5mm	50mm	3000K	ST5050-72W-WW-IN	
						4000K	ST5050-72W-40K-IN				
						6000K	ST5050-72W-CW-IN				
		24VCD	4.5	400	300 x 5050	15mm	6mm	100mm	RGB	ST5050-72W-RGB-IN	
	3000K					ST-72W-30K-24V-IN					
	4000K					ST-72W-40K-24V-IN					
	RGBW					ST-72W-RGBW-24V-IN					
RUBANS AU DEN COB	48	24VDC	3.3	480	N/A	8mm	N/A	50mm	3000K	STCOB-48W-30K-24V-I-IN	
								4000K	STCOB-48W-40K-24V-I-IN		

## ACCESSOIRES



Les connecteurs à prise révolutionnaires Arani sont une solution efficace pour éviter le soudage. Nous recommandons le soudage lorsque des connexions plus fortes sont requises.

SÉRIES	COMPATIBLE AVEC	TYPE DE CONNECTEUR	APPLICATION	NO DE RÉFÉRENCE
CONNECTEURS POUR RUBANS 3528	RUBANS ST-24W-xxK-I	2 FILS	RUBAN À FIL	ST-C-2-3528 
		0 FILS	RUBAN À RUBAN	ST-C-N-3528 
		FORME L	RUBAN À RUBAN (ANGLES)	C-L-3528 
CONNECTEURS POUR RUBANS 5050	RUBANS ST-72W-xxK-I	2 FILS	RUBAN À FIL	ST-C-2-5050 
		0 FILS	RUBAN À RUBAN	ST-C-N-5050 
		FORME L	RUBAN À RUBAN (ANGLES)	C-L-5050 
EMBOUTS PLASTIQUES	TOUS LES RUBANS	EMBOUTS PLASTIQUE	SCELLER LES EXTRÉMITÉS	ST-EC-C 
SUPPORTS D'INSTALLATION	TOUS LES RUBANS	SUPPORTS	SÉCURISER LES RUBANS	AC-ST-IB 
KITS D'INSTALLATION	RUBANS ST3528 RUBANS ST-24W-xxK-I	10 SUPPORTS D'INSTALLATION, 2 CONNECTEURS (3528   2 FILS), 4 EMBOUT PLASTIQUES		ST-C-3528-KIT 
	RUBANS ST5050 RUBANS ST-72W-xxK-I	10 SUPPORTS D'INSTALLATION, 2 CONNECTEURS (5050   2 FILS), 4 EMBOUTS PLASTIQUES		ST-C-5050-KIT 



RECEVREZ VOS PRODUITS RAPIDEMENT  
Arani est engagés à expédition le jour même sur  
toutes commandes reçues avant 15h\*.

## FLEXITUBE ÉCLAIRAGE UNIFORME

IP65 | SANS POINT



2 Ans



Durée de vie  
25 000 heures



IP65  
Convient aux  
endroits mouillés



À intensité variable



### SPÉCIFICATIONS

Éclairage uniforme sans points

Ruban adhésif 3M pour une installation facile

Finition en silicone flexible

Indice de rendement couleur : >80

Température de fonctionnement : -50°C à 40°C

Compatibles avec nos extrusions (carrées)

Longueur du tirage max: 32pi

Longueurs sur mesure

### DISPONIBILITÉ

5W

3000K / 4000K

24VDC



Cette icône indique que  
c'est un produit EN STOCK:

Les produits qui ont ce symbole ci-dessous sont  
envoyés le même jour ouvrable (les commandes

doivent être reçues avant 15h)

de Montréal, Québec / Calgary, Alberta

La rapidité d'envoi peut varier  
selon la taille de la commande



Fichier IES complet disponible sur demande

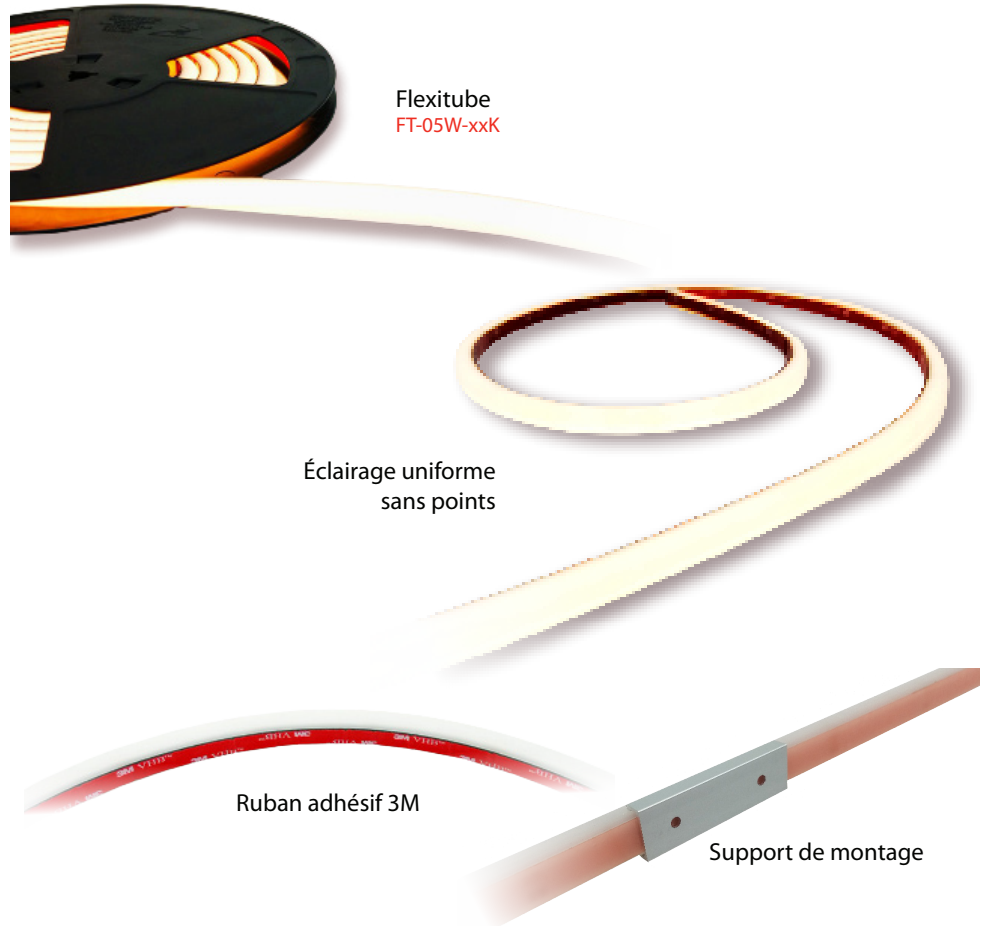

Flexitube  
FT-05W-xxK

Éclairage uniforme  
sans points

Ruban adhésif 3M

Support de montage

### DIMENSIONS

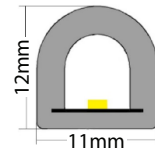

FT-05W-xxK-IN

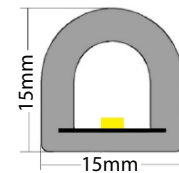

FT-05W-RGB-IN

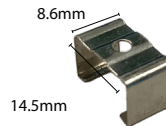

Support de montage  
(Flexitube régulier)

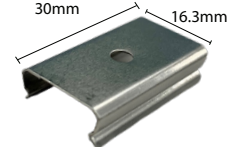

Support de montage  
(Flexitube RGB)

### INFORMATION DE COMMANDE

SÉRIES	TENSION D'ENTRÉE	PUISANCE/PI (WATTS)	ÉQUIVALENT À (WATTS)	COULEUR	LUMENS/PI	LARGEUR	ÉPAISSEUR	NO DE RÉFÉRENCE
FLEXITUBE	24VDC	5	12.5	3000K	425	0.5po	0.5po	FT-05W-30K-IN
				4000K	425	0.5po	0.5po	FT-05W-40K-IN
				RGB	160	0.62po	0.62po	FT-05W-RGB-IN



ACCESSOIRES COMPATIBLES



Télécommande et Contrôleur RGB  
RGBCTRL-24V-216W-RF

SÉRIES	PUISSANCE MAX (WATTS)	TENSION D'ENTRÉE/SORTIE	COURANT DE SORTIE MAX (A)	DIMENSIONS	NO DE RÉFÉRENCE
CONTRÔLEUR RGB AVEC TÉLÉCOMMANDE	288	24V CD	6/CH	4.92po x 1.3po x 0.79po (125mm x 33mm x 20mm)	RGBCTRL-24V-216W-RF 



## RUBAN AU DEL 120V

### SANS TRANSFORMATEUR



2 Ans

 Durée de vie  
25 000 heures

 IP65  
Convient aux  
endroits mouillés

À intensité variable

#### SPÉCIFICATIONS

Tension d'entrée : 120VCA

Peut être coupé tous les 10mm (~4po)

Longueur du tirage max : 150pi (~45.7m)

Longueur par rouleau : 150pi (~45.7m)

Indice de rendement couleur: &gt;80

Température de fonctionnement : -40°C à 40°C

Longueurs sur mesure disponibles (par pouce)

#### DISPONIBILITÉ

3W

3000K / 4000K

120VCA

 Cette icône indique que  
c'est un produit EN STOCK:

 Les produits qui ont ce symbole ci-dessous sont  
envoyés le même jour ouvrable (les commandes

doivent être reçues avant 15h)

de Montréal, Québec / Calgary, Alberta



Ruban au DEL 120V  
avec cordon d'alimentation  
ST-120V-3W-xxK-V2 + ST-C-120V-PC5-V2

#### ATTENTION - DANGER D'ÉLECTROCUTION

Ce produit doit être installé par un électricien certifié qui a une bonne connaissance du produit. Risque d'incendie et d'électrocution - ne pas couper ni modifier le produit. Toutes les modifications du produit (incluant sans s'y limiter la coupe du produit ou le recâblage du produit) sont faites à vos risques et périls et annule la garantie limitée.

Arani recommande d'utiliser notre service sur mesure pour recevoir ce produit prédécoupé et par pouce. Arani n'est pas tenu responsable pour toutes les installations qui ne sont pas faites avec notre service sur mesure.

### INFORMATION DE COMMANDE

SÉRIES	TENSION D'ENTRÉE	LARGEUR	PUISSANCE/ PI (WATTS)	LUMENS/ PI	LONG. MIN. ENTRE LES COUPES	COULEUR	NO DE RÉFÉRENCE	CODE DE COMMANDE
RUBAN AU DEL 120V	120VCA	0.60 po	3	200	10mm	3000K	DOA-5730-60P-120V-3000K	ST-120V-3W-30K-V2
						4000K	DOA-5730-60P-120V-4000K	ST-120V-3W-40K-V2

ACCESSOIRES	APPLICATION	NO DE RÉFÉRENCE
EMBOUTS PLASTIQUE POUR RUBAN AU DEL 120V	SCELLER LES EXTRÉMITÉS	ST-C-120V-EC-V2
SUPPORTS POUR RUBAN AU DEL 120V	SÉCURISER LES RUBANS	ST-C-120V-BR-V2
CONNECTEURS POUR RUBAN AU DEL 120V AVEC FIL DE 5FT ET PRISE ÉLECTRIQUE V2	ALIMENTER LES RUBANS	ST-C-120V-PC5-V2

## Extrusions pour rubans lumineux DEL

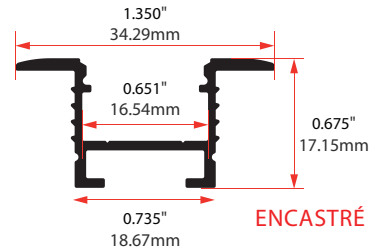
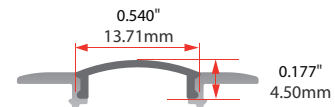
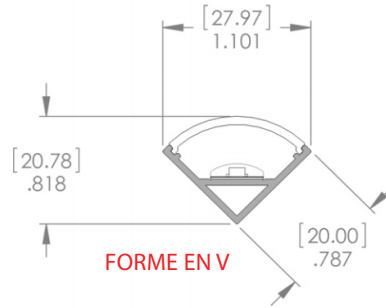
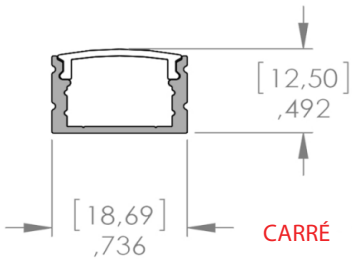

### DESCRIPTION

- Les extrusions d'Arani sont aluminium et viennent dans trois formes, V, Carré et Encastré, avec les lentilles blanc doux, pour usage avec les rubans lumineux blanc ou coloré.

### APPLICATION

- Qu'il s'agisse d'une enseigne extérieure ou intérieure, ces extrusions sont idéales pour créer lignes longue de lumière jusqu'à 32pi, tels que dans les couloirs, les alcôves, ou l'éclairages pendentifs.

### SPÉCIFICATIONS

**Dimensions**  
- Jusqu'à 32pi

**Finition**  
- Aluminium

Pas résistante aux intempéries.

### PERFORMANCE

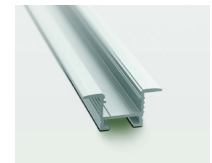

#### EXTRUSIONS

No de Référence	Finition	Forme	Longueur
PR-S-V1	GIVRÉES	CARRÉ	8pi(96po)
PR-S-V1-IN	GIVRÉES	CARRÉ	SUR MESURE
PR-S-O-V1	OPALE	CARRÉ	8pi(96po)
PR-S-O-V1-IN	OPALE	CARRÉ	SUR MESURE
PR-V-V1	GIVRÉES	V	8pi(96po)
PR-V-V1-IN	GIVRÉES	V	SUR MESURE
PR-V-O-V1	OPALE	V	8pi(96po)
PR-V-O-V1-IN	OPALE	V	SUR MESURE
PR-RC-V1	GIVRÉES	ENCASTRÉ	8pi(96po)
PR-RC-V1-IN	GIVRÉES	ENCASTRÉ	SUR MESURE
PR-RC-O-V1	OPALE	ENCASTRÉ	8pi(96po)
PR-RC-O-V1-IN	OPALE	ENCASTRÉ	SUR MESURE

#### EMBOUT DE PLASTIQUE

No de Référence	Type	Forme
C-PR-EC-S-CL-V1	FERMÉ	CARRÉ
C-PR-EC-S-O-V1	OUVERT	CARRÉ
C-PR-EC-V-CL-V1	FERMÉ	V
C-PR-EC-V-O-V1	OUVERT	V
C-PR-EC-RC-CL-V1	FERMÉ	ENCASTRÉ
C-PR-EC-RC-O-V1	OUVERT	ENCASTRÉ

#### SUPPORTS

No de Référence	Forme
C-PR-BR-S-V1	CARRÉ
C-PR-BR-V-V1	V
C-PR-BR-RC-V1	ENCASTRÉ
C-PR-PB-S-V1	CARRÉ



Support de montage  
(Extrusions carrées)





RECEVREZ VOS PRODUITS RAPIDEMENT

Arani est engagé à expédier le jour même sur toutes commandes reçues avant 15h\*.

# LUNAR - EXTRUSION SIGNATURE

ENCASTRÉE | SANS POINTS



0-10V

À intensité variable



IP65

Convient aux endroits mouillés



LED

DEL

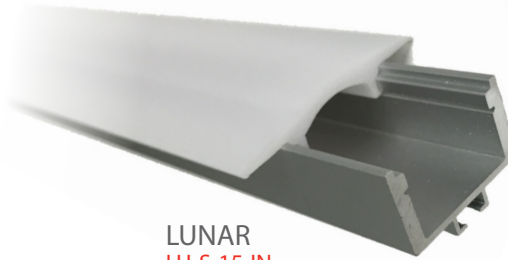

LUNAR  
LU-S-15-IN



Ressort LUNAR  
LU-S-15-SP

## SPÉCIFICATIONS

Éclairage linéaire sans points avec les rubans DEL 48W et 120W de Arani

Encastrée complètement dans les murs de gypse

Installation facile avec les ressorts

Lentilles opales démontables

Boîtier robuste en aluminium

Longueurs sur mesure (Tirage MAX: 25m)

## DISPONIBILITÉ



Ce produit est EN STOCK:

La rapidité d'envoi peut varier selon la taille de la commande

## DIMENSIONS

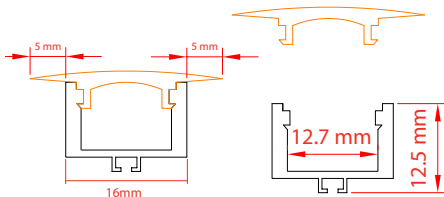

## SYSTÈME LUNAR

### VUE ARRIÈRE



### VUE DE PROFIL

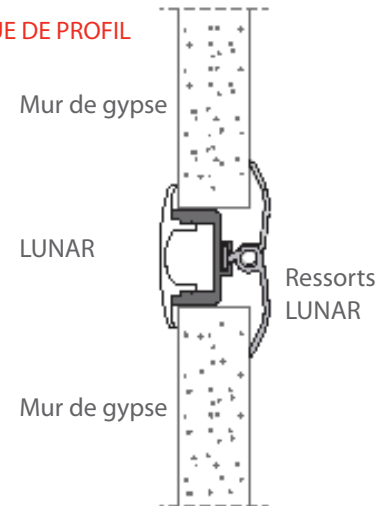

## INFORMATION DE COMMANDE

SÉRIES	LONGEUR	COMPATIBLE AVEC	NO DE RÉFÉRENCE
EXTRUSION LUNAR	94.5po	TOUS LES RUBANS	LU-S-15-IN
RESSORT LUNAR	-	EXTRUSION LUNAR	LU-S-15-SP

SÉRIES	TENSION D'ENTRÉE	PUISSANCE (WATTS)	PUISSANCE/PI (WATTS)	LUMENS /PI	QTÉ DEL (SMD)	LARGEUR	LONG. MIN. ENTRE LES COUPES	COULEUR	NO DE RÉFÉRENCE
RUBAN INTÉRIEUR 120W	24VCD	120	7.5	500	1200 x 3014	0.47po	25mm	3000K	ST-120W-30K-I
								6000K	ST-120W-60K-I